



Dane techniczne

UCF308

Zespoły łożyskowe

Oprawa żeliwna, łożysko kulkowe z wkrętami mocującymi, uszczelka z odrzutnikiem

SKŁAD ZESTAWU

UC308G2

WIZUALNE

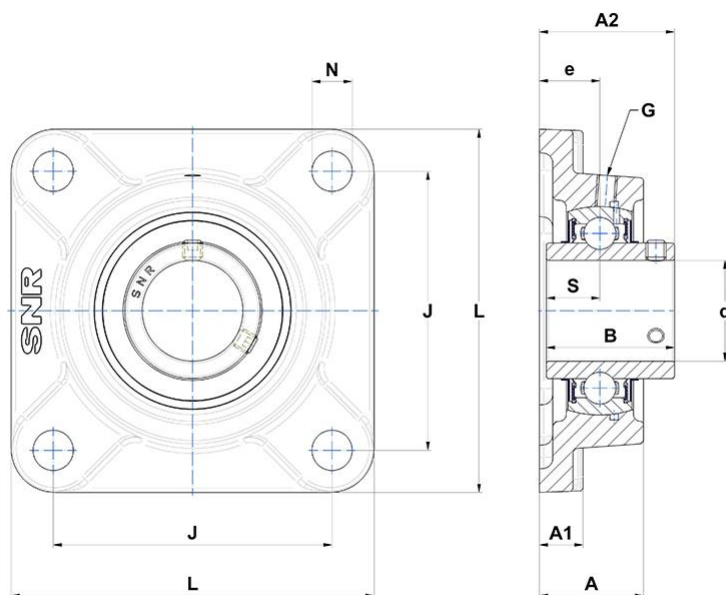

WYMIARY PRODUKTU

A	40 mm
A1	17 mm
A2	56 mm
B	52 mm
d	40 mm
e	23 mm

WYMIARY PRODUKTU

G	System.Collections.Generic.List`1[System.String]
J	112 mm
L	150 mm
N	System.Collections.Generic.List`1[System.String]
S	19 mm
Marka	SNR

WYDAJNOŚĆ PRODUKTU

C	40,56 kN
C0	24 kN
T min.	-20 °C
T max.	100 °C

INNE FUNKCJE

Waga	2,69 kg
Zalecane momenty dokręcania dla zestawu śrub	22 N-m