

Dane techniczne

NK30/20R

łożyska igiełkowe z pierścieniami masywnymi bez pierścienia wewnętrznego

łożysko igiełkowe, pierścień masywny, bez pierścienia wewnętrznego, dwa obrzeża, otwór smarowy

WIZUALNE

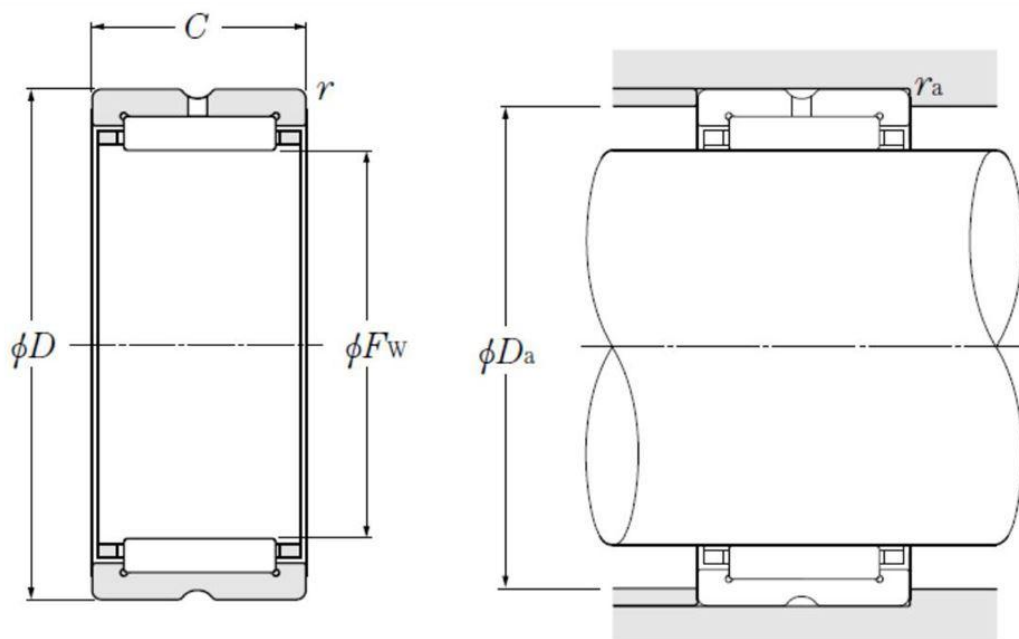

WYMIARY PRODUKTU

Fw	30 mm
D	40 mm
C	20 mm
rs min	0.3 mm
Otwór smarowania na pierścienia zewnętrznego	Yes
k	2.5 mm
Klasa luzu promieniowego	CN
Klasa dokładności	P0

NK30/20R

łożyska igiełkowe z pierścieniami masywnymi bez pierścienia wewnętrznego

WYMIARY PRODUKTU

Waga	0.065 kg
Marka	NTN

WYDAJNOŚĆ PRODUKTU

Cr	22.1 kN
C0r	34 kN
Prędkość graniczna smarowania smarem	8500 tr/min
Prędkość graniczna smarowania olejem	13000 tr/min
Min. czas pracy (Tmin)	-20 °C
Maks. temperatura pracy (Tmax)	120 °C

WYMIARY OTOCZENIA CZĘŚCI

Da max	38 mm
ras max	0.3 mm